

# BEDIENUNGS-, PFLEGE- UND WARTUNGSANLEITUNG





## Inhaltsverzeichnis

<b>0</b>	<b>Vorwort .....</b>	<b>5</b>
<b>1</b>	<b>Gefahren vermeiden .....</b>	<b>6</b>
<b>2</b>	<b>Vermeidung von Fehlgebrauch .....</b>	<b>7</b>
<b>3</b>	<b>Bedienung .....</b>	<b>8</b>
3.1	Dreh-Kipp-Element .....	8
3.2	Kipp-vor-Dreh-Element .....	9
3.3	Fehlbedienungssicherung.....	10
3.4	Kurbel-Dreh-Kipp-Element.....	11
3.5	Dreh-Element.....	12
3.6	Dreh-Element, nach außen öffnend .....	13
3.7	Stulpflügel-Element .....	14
	3.7.1 Gebrauchsflügel mit Dreh-Kipp- und Stulpflügel mit Dreh-Funktion .....	14
	3.7.2 Gebrauchs- und Stulpflügel mit Dreh-Funktion.....	15
3.8	Kipp-Element .....	16
	3.8.1 Kippfenster in Brüstungshöhe .....	16
	3.8.2 Kipp-Oberlicht-Element.....	18
3.9	Klapp-Element, nach außen öffnend.....	20
3.10	Senk-Klapp-Element.....	21
3.11	Dach-Klapp-Element.....	22
3.12	Schwingflügel-Fenster .....	23
3.13	Parallel-Schiebe-Kipp-Element (PSK) .....	24
3.14	Schiebe-Element .....	26
3.15	Hebe-Schiebe-Element.....	27
3.16	Öffnungsbegrenzer.....	28

3.17	Fenstergriffe, abschließbar.....	29
3.18	Spaltlüftung.....	30
3.19	Balkontürschnäpper .....	31
3.20	Drehsperre.....	32
3.21	Türschlösser .....	33
	3.21.1 mit Fallenfeststellung.....	33
	3.21.1.1 Wilka – „gesteuerte Fallenfeststellung“ .....	33
	3.21.1.2 BKS – „gesicherte Fallenfeststellung“ .....	34
	3.21.2 Türschlösser mit Fluchttürfunktion .....	35
<b>4</b>	<b>Pflege von Aluminiumbauteilen.....</b>	<b>37</b>
4.1	Reinigung – Definition und Begriffe .....	37
4.2	Reinigungsvorschriften .....	38
	4.2.1 Anodisierte Oberflächen.....	38
	4.2.2 Kunststoffbeschichtete Oberflächen .....	39
4.3	Ergänzende Pflegehinweise .....	40
<b>5</b>	<b>Wartung.....</b>	<b>41</b>
5.1	Funktionsprüfung und Wartung der Beschläge.....	42
5.2	Reinigung der Entwässerungsschlitze .....	44
5.3	Pflege und Wartung von Dichtungen.....	44
5.4	Reinigung der Rollenführungen von Hebe-Schiebe- und Schiebe-Elementen .....	45
5.5	Schmierstellen bei Parallel-Schiebe-Kipp-Elementen (PSK) .....	46
5.6	Türschlösser und Schließzylinder .....	47
5.7	Türbänder.....	47
<b>6</b>	<b>Raumklima .....</b>	<b>48</b>
6.1	Gesund Wohnen.....	48
6.2	Richtig Lüften.....	50

<b>7</b>	<b>Wartung und Reparatur vom Fachbetrieb .....</b>	<b>52</b>
7.1	Wartungs-Checkheft .....	52
<b>8</b>	<b>Information und Beratung .....</b>	<b>53</b>
	<b>Stichwortverzeichnis .....</b>	<b>54</b>



## 0 Vorwort

Wir freuen uns, dass Sie sich für ein hochwertiges Produkt von Hueck entschieden haben!

Mit dieser Broschüre geben wir Ihnen Tipps und Informationen zur Bedienung, Pflege und Wartung, damit der Wert Ihrer Hueck-Produkte lange erhalten bleibt.

Die fachgerechte Montage Ihrer Fenster und Türen wird durch einen Fachbetrieb gewährleistet. Von ihm erhalten Sie auch qualifizierte Beratung sowie Hilfe bei Einstell-, Wartungs- und Reparaturarbeiten.

→ Eine Onlineversion dieser Broschüre steht im Internet unter [www.hueck.de](http://www.hueck.de)

## 1 Gefahren vermeiden

Beachten Sie bitte die im Folgenden aufgelisteten Warnhinweise:

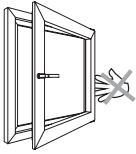

Verletzungsgefahr durch Einklemmen im Öffnungspalt zwischen Fenster- oder Türflügel und Rahmen



Absturzgefahr bei geöffneten Fensterflügeln



Absturz- oder Verletzungsgefahr z.B. durch Zugluft



Verletzungsgefahr durch geöffnete Fensterflügel



Verletzungsgefahr durch aufschlagende Fensterflügel



## 2 Vermeidung von Fehlgebrauch

Vermeiden Sie Schäden an Ihren Fenster-, Fenstertür- oder Türelementen, indem Sie diese nur bestimmungsgemäß nutzen:

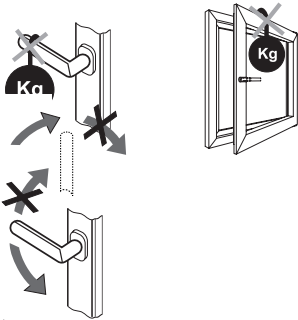

Belastungen des Fenster- oder Türflügels können zu Verformungen oder Zerstörungen einzelner Elemente führen.

Griffe nur in vorgesehene Richtung und nicht über Endanschlag hinaus drehen.

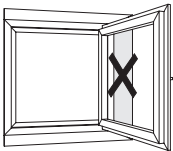

Unkontrolliertes Auf- oder Zuschlagen des Flügels (z.B. durch Windeinwirkung) kann Rahmen, Beschläge oder Mauerlaibung beschädigen. Empfehlung: gedämpfte Öffnungsbegrenzer oder Türstopper.



Hindernisse (z.B. Kabel, Blumentöpfe) im Öffnungsbereich führen zu Verformungen und Beschädigungen an Rahmen und Beschlägen.



Tür nicht mit vorgeschlossenem Riegel zudrücken: Schloss und Türrahmen werden geschont.



1 Gebrauchsflügel  
2 Bedarfsflügel

Zweiflügelige Elemente immer zuerst über den Gebrauchsflügel öffnen (Ausnahme: Fluchttüren), um Schäden am Schloss oder Rahmen zu verhindern.

### 3 Bedienung

Nachfolgende Bedienungshinweise gelten für die entsprechenden Elementarten.

Bei neuen Anschlagdichtungen kann beim Schließen für den notwendigen Andruck erhöhter Kraftaufwand notwendig sein.

#### 3.1 Dreh-Kipp-Element

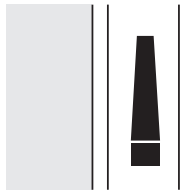

Kippstellung

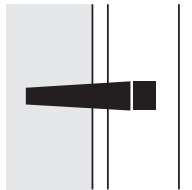

Drehstellung

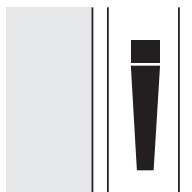
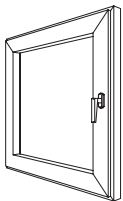

Verschlussstellung

## 3.2 Kipp-vor-Dreh-Element

Diese Öffnungsart wird bevorzugt in Schulen und Krankenhäusern verwendet, weil die Drehöffnung durch Unbefugte durch einen abschließbaren Griff verhindert wird. Zum Lüften wird das Fenster nur in Kippstellung gebracht.

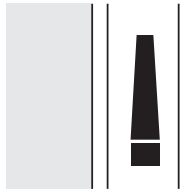

Drehstellung

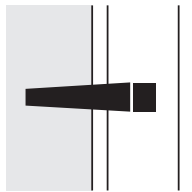

Kippstellung

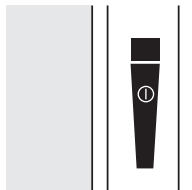

Verschlussstellung

### 3.3 Fehlbedienungssicherung

Eine Fehlbedienungssicherung verhindert das Herausfallen des Fensterflügels in die Kippstellung, wenn sich der Flügel in Drehstellung befindet. Diese befindet sich im Griffbereich oder an den Ecken des Fensters (Eckumlenkung). Bei Nichtfunktion der Fehlbedienungssicherung ist ein Fachbetrieb heranzuziehen.

### 3.4 Kurbel-Dreh-Kipp-Element

Der rote Zeiger zeigt an, in welcher Stellung sich der Beschlag befindet.

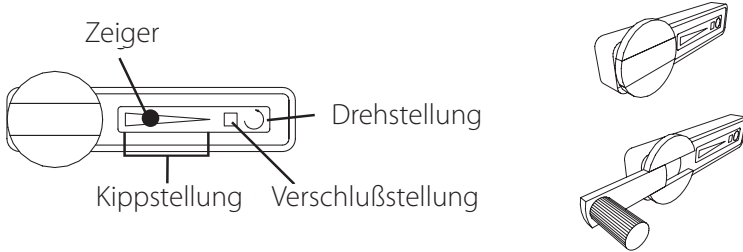

#### Öffnen in Kippstellung

Aus dem Drehknopf geklappte Drehkurbel nach links drehen, bis der gewünschte Öffnungswinkel erreicht ist.

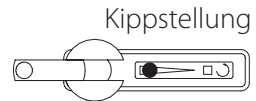

#### Schließen aus Kippstellung

Drehkurbel nach rechts drehen, bis die Verriegelung angezeigt wird.

#### Öffnen in Drehstellung

Drehkurbel nach rechts drehen, bis der rote Zeiger die Drehstellung anzeigt und sich der Flügel öffnet.

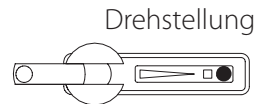
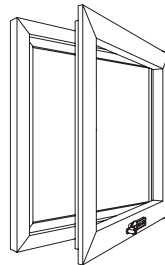

#### Schließen aus Drehstellung

Flügel andrücken und Drehkurbel nach links drehen, bis die Verriegelung angezeigt wird.

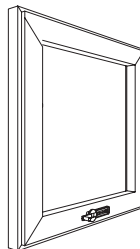

### 3.5 Dreh-Element

Der Fensterflügel kann nur gedreht werden. Eine Griffstellung senkrecht nach oben ist nicht möglich.

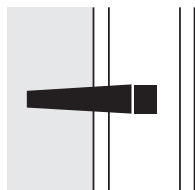
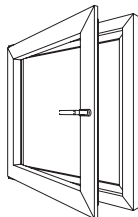

Drehstellung

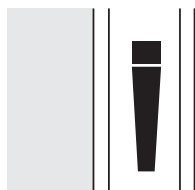

Verschlußstellung

### 3.6 Dreh-Element, nach außen öffnend

Der Fensterflügel kann nur nach außen gedreht werden. Eine Griffstellung senkrecht nach oben ist nicht möglich.  
Ein Öffnungsbegrenzer (reguliert die Öffnung) wird empfohlen.

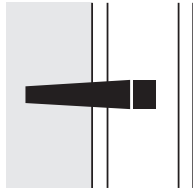

Drehstellung

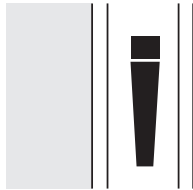
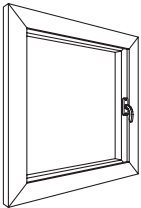

Verschlussstellung

### 3.7 Stulpflügel-Element

#### 3.7.1 Gebrauchsflügel mit Dreh-Kipp- und Stulpflügel mit Dreh-Funktion

##### *Öffnen des Stulpflügels*

Den Gebrauchsflügel in Drehstellung öffnen, den Handhebel am Stulpflügel entriegeln und den Stulpflügel öffnen.

*Schließen des Stulpflügels*  
Umgekehrte Reihenfolge

##### Bedienung des Gebrauchsflügels:

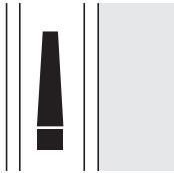
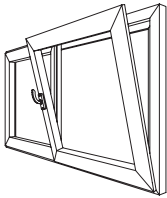
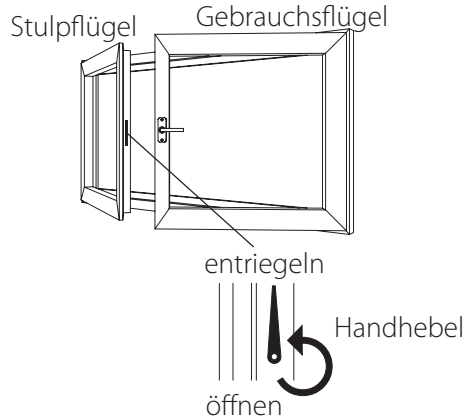

Kippstellung

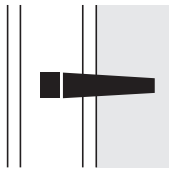
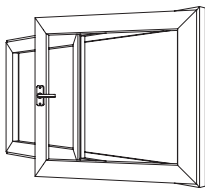

Drehstellung

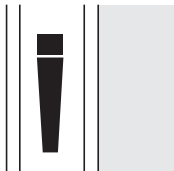
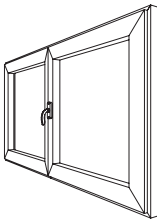

Verschlussstellung



### 3.7.2 Gebrauchs- und Stulpflügel mit Dreh-Funktion

#### *Öffnen des Stulpflügels*

Den Gebrauchsflügel in Drehstellung öffnen, den Handhebel am Stulpflügel entriegeln und den Stulpflügel öffnen.

#### *Schließen des Stulpflügels*

Umgekehrte Reihenfolge

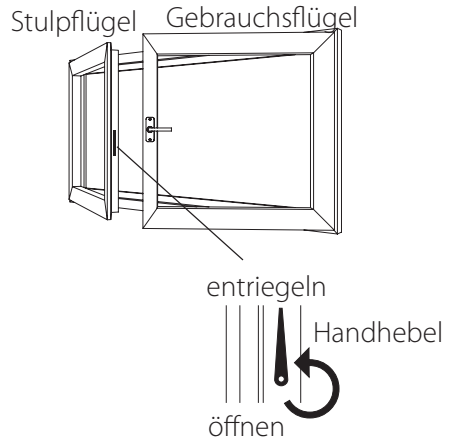

#### Bedienung des Gebrauchsflügels:

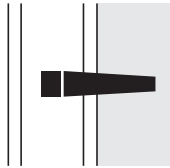
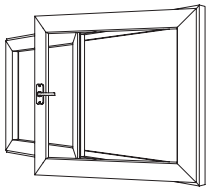

Drehstellung

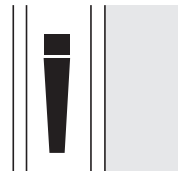
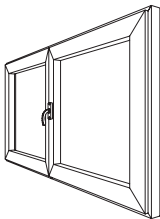

Verschlußstellung

### 3.8 Kipp-Element

Kippflügel sind grundsätzlich durch KSP-Scheren (Kipp-Sicherung-Putz) gegen unkontrolliertes Aufschlagen gesichert. Zur Reinigung der Fenster werden diese ausgehängt. **ACHTUNG!** Dabei besteht erhöhte Unfallgefahr. Der geöffnete Flügel muss abgestützt werden. Zum Aushängen wird der Flügel in Kippstellung gebracht, die Verriegelung geöffnet, und der Scherenarm ausgehängt.

Bei Kippfenstern sind zwei Varianten möglich:

#### 3.8.1 Kippfenster in Brüstungshöhe

Fenstergriff oben

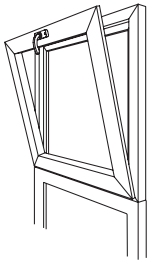

Kippstellung

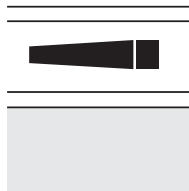
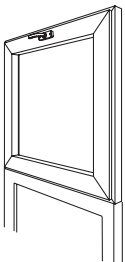

Verschlußstellung

## Fenstergriff seitlich

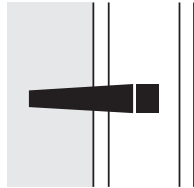

Kippstellung

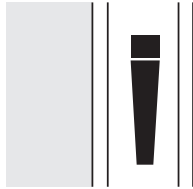

Verschlussstellung

### 3.8.2 Kipp-Oberlicht-Element

Drei Bedienungsarten sind üblich:

1. Handhebel
2. Handkurbel
3. Elektromotor

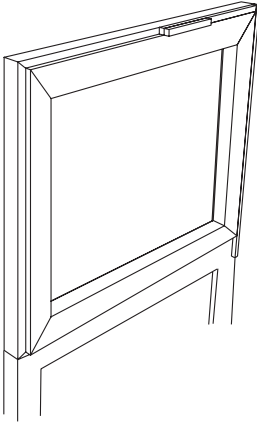

Verschlußstellung

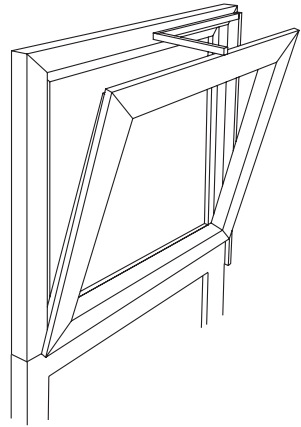

Öffnungsstellung

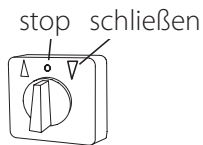
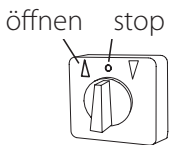
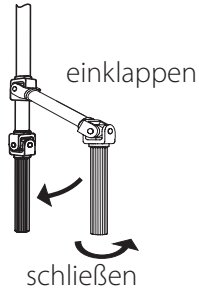
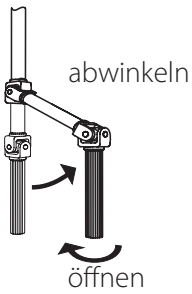
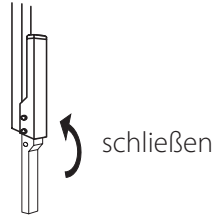
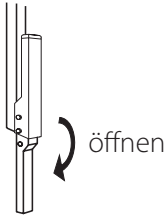

### 3.9 Klapp-Element, nach außen öffnend

Eine Griffstellung senkrecht nach oben ist nicht möglich. Der geöffnete Flügel ist zu arretieren.

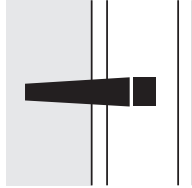
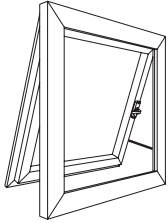

Klappstellung

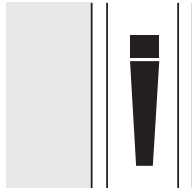
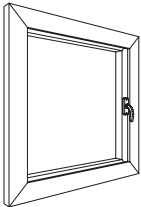

Arretierungsstellung  
und  
Verschlussstellung

### 3.10 Senk-Klapp-Element

Diese Öffnungsart wird bevorzugt in Fassaden verwendet.

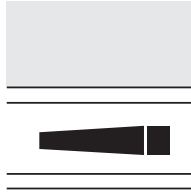
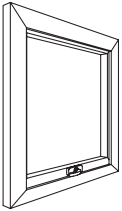

Verschlussstellung

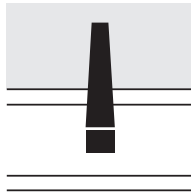
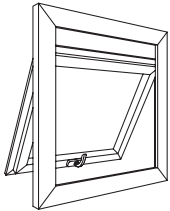

Klappstellung

### 3.11 Dach-Klapp-Element

Stufenlose Öffnung durch Spindel- oder Kettenmotoren.

Bitte Bedienungs- und Wartungshinweise des Antriebsherstellers beachten.

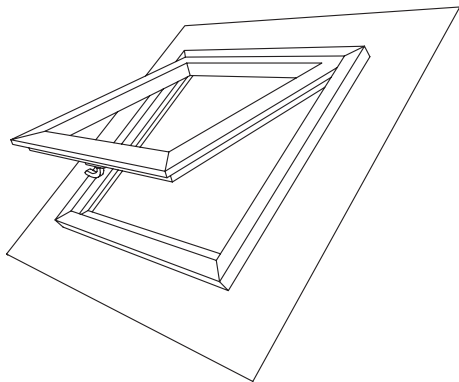



### 3.12 Schwingflügel-Fenster

Bremsen, die sich in den Schwinglagern befinden, halten den Flügel in jeder Stellung offen. Mit dem Fenstergriff kann der Flügel auch in Spaltstellung arretiert werden. Ein Ausstellbegrenzer kann den Öffnungswinkel des Schwingflügels begrenzen.

ACHTUNG: Lässt sich der Flügel zu leicht bewegen, müssen die Bremsen von einem Fachbetrieb neu eingestellt werden. Schwinglager dürfen nicht gefettet oder geölt werden.

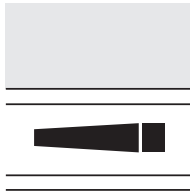
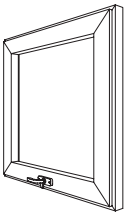

Verschlussstellung

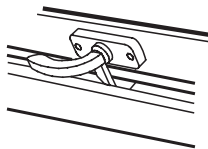
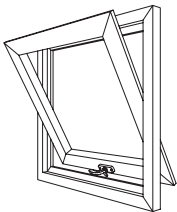

Arretierungsstellung

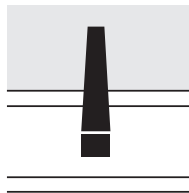
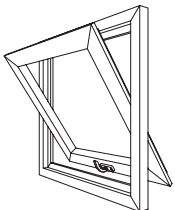

Öffnungsstellung

#### Arretieren des Schwingflügels in Spaltenstellung

Den Schwingflügel öffnen, den Drehgriff waagrecht drehen und den Zapfen des Griffes in die Schließtasche des Rahmens drehen.

### 3.13 Parallel-Schiebe-Kipp-Element (PSK)

Der PSK-Beschlag für Flügelgewichte bis 180 kg hat eine Zwangssteuerung (beim Zuschieben verriegelt die Schiebe-Funktion automatisch), der Beschlag bis 100 kg Flügelgewicht ist ohne Zwangssteuerung.

#### mit Zwangssteuerung



Kippstellung

#### **Schieben**

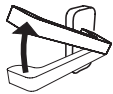

Schiebe-Entriegelung:  
Der Flügel kann in dieser Griffposition geöffnet werden (von Kipp-in-Schiebestellung).

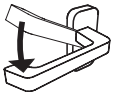

Schiebestellung:  
In waagerechter Griffposition kann der Flügel geschoben werden. Der Flügel fährt zudem in dieser Griffstellung zurück in Kippstellung, wenn er in die Ausgangsposition zurückgefahren wird.



Verschlussstellung:  
Flügel wird mit Hebelndrehung geschlossen. Flügel darf nicht zusätzlich mit Kraft angedrückt werden, da dies zu Beschädigungen führen kann!

#### ohne Zwangssteuerung



Kippstellung

#### **Schieben**



Schiebe-Entriegelung:  
Der Flügel kann in dieser Griffposition geöffnet werden (von Kipp-in-Schiebestellung).



Schiebestellung:  
In waagerechter Griffposition kann der Flügel geschoben werden. Der Flügel fährt zudem in dieser Griffstellung zurück in Kippstellung, wenn er in die Ausgangsposition zurückgefahren wird.



Verschlussstellung:  
Flügel andrücken und in Verschlussstellung bringen.

Allgemein gilt:  
Die Endanschlage dienen zur Begrenzung  
der offnung und durfen nicht zum abrupten  
Stoppen des Schiebeflugels verwendet  
werden. Es droht sonst ein Materialschaden!

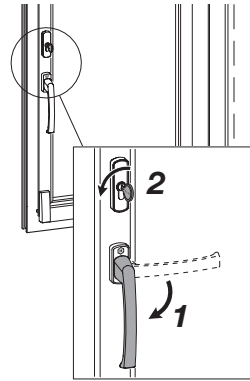

### 3.14 Schiebe-Element

Schiebeelemente sind mit einem Griff oder einer Griffmulde ausgestattet, über die der Flügel bedient wird.

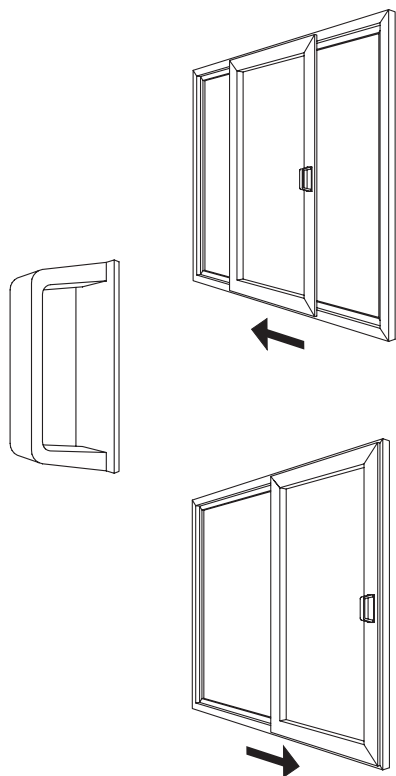

### 3.15 Hebe-Schiebe-Element

Beim Drehen des Fenstergriffes um 180° von oben nach unten in die Schiebe-  
stellung hebt sich der Flügel um einige Millimeter an. Zum Schließen den Flügel  
zuschieben und mittels 180° Drehung des Fenstergriffes von unten nach oben  
den Schiebeflügel wieder absenken.

Bedienung mit abschließbarer Griffgarnitur:

Schiebestellung

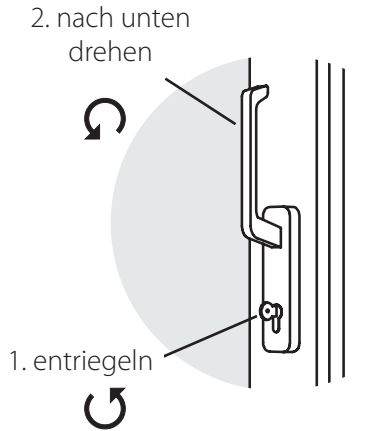
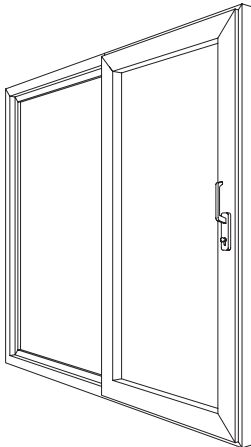
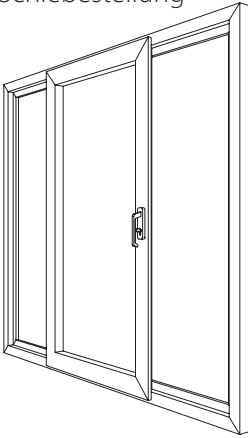

Verschlussstellung

### 3.16 Öffnungsbegrenzer

Öffnungsbegrenzer sind kraft absorbierend (gebremste Öffnungsbewegung) und begrenzen in verschiedenen Einbaugrößen den Öffnungswinkel des Fensterflügels auf max. 90°. Sie sind wartungsfrei und dürfen nicht geölt werden.

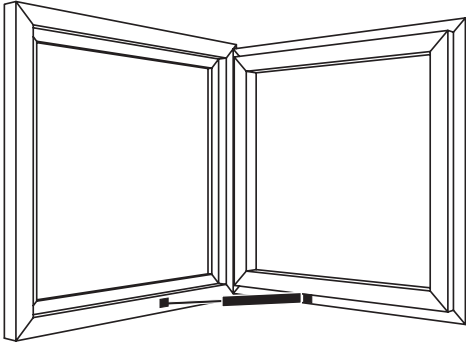

### 3.17 Fenstergriffe, abschließbar

Abschließbare Fenstergriffe bieten keinen vollwertigen Schutz entsprechend den Normen zur Einbruchhemmung.

Sie können in jeder Endstellung abgeschlossen werden (Kipp-vor-Dreh-Griff schließt nur Drehstellung ab!). Die Schlüssel sind grundsätzlich gleich schließend.

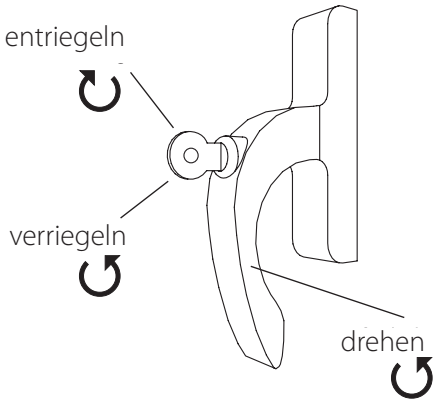

Beim Austausch von Hueck Fenstergriffen (auch Dreh-Schwenk-Hebel oder Griffgetriebe genannt) bitte typische Merkmale beachten:

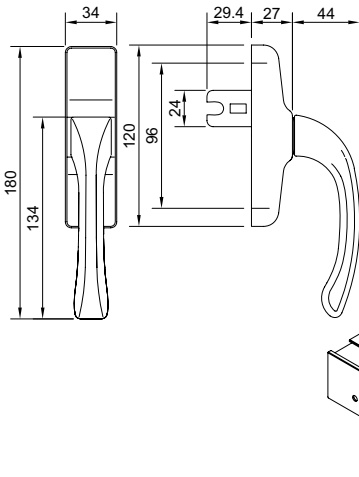

Befestigungsstichmaß: 96 mm  
 Form der Hebelzunge: s. Bild

Stanzbild Griffausnehmung

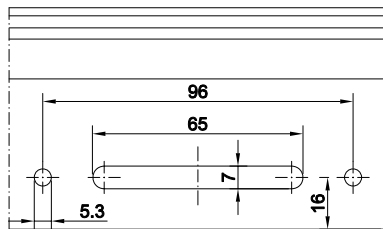

### 3.18 Spaltlüftung

Ein aufliegend montierter Spaltlüfter arretiert den Fensterflügel für eine Dauerbelüftung mit einem Spalt von ca. 4 mm durch Kippen der Lasche.

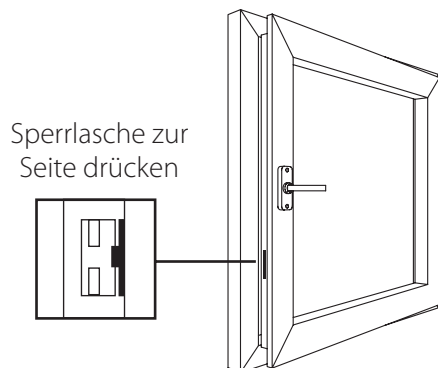



### 3.19 Balkontürschnäpper

Hält eine Balkontür durch leichtes Einrasten geschlossen.

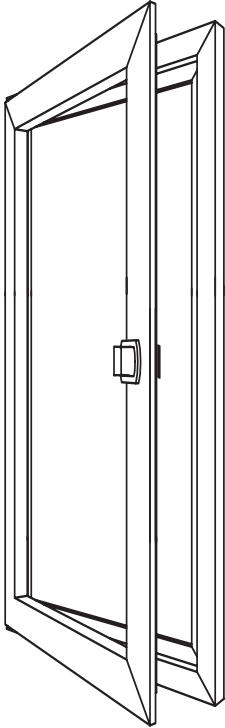

### 3.20 Drehsperre

Verriegelt die Drehöffnung des Elementflügels, jedoch nicht die Kippstellung.

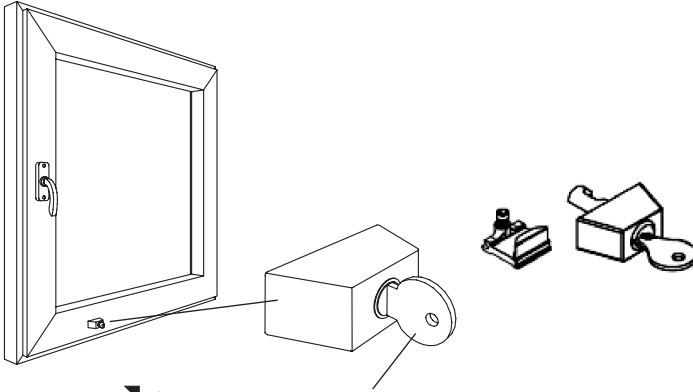

↻ Drehsperre verriegeln

↻ Drehsperre entriegeln

## 3.21 Türschlösser

### 3.21.1 mit Fallenfeststellung

Alternativ zu elektrischen Türöffnern mit manueller Tagesentriegelung kann in diesen Türschlössern die Falle zurückgezogen und festgestellt werden.

#### 3.21.1.1 Wilka – „gesteuerte Fallenfeststellung“

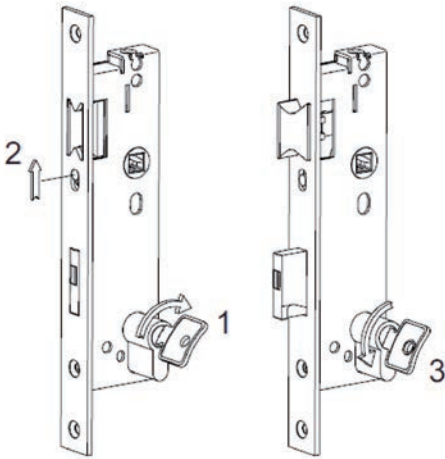

Mit dem Schlüssel wird die Falle über den Wechsel zurückgezogen (1).

In dieser Stellung kann der Feststellknopf nach oben geschoben werden (2).

Die Falle ist jetzt im Schlosskasten festgestellt.

Ein ungehinderter Durchgang ist so möglich.

Die Fallenfeststellung wird durch Ausschließen des Riegels wieder gelöst (3).



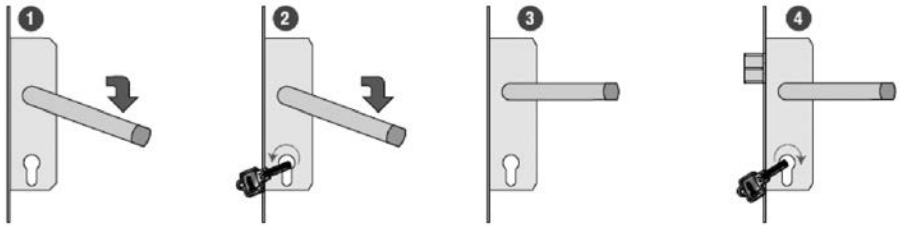







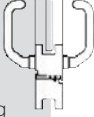
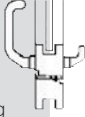



### 3.21.1.2 BKS – „gesicherte Fallenfeststellung“











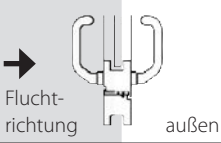













Hinweis: Nicht für Feuer- und Rauchschutztüren zulässig.

- (1) Mit dem Drücker (Stangengriff) wird die Schlossfalle zurückgezogen.
- (2) In dieser Stellung muss mit dem passenden Schlüssel in Abschliessrichtung geschlossen werden.
- (3) Die Schlossfalle ist jetzt im eingezogenen Zustand festgestellt.
- (4) Die gesicherte Fallenfeststellung kann nur über ein erneutes Betätigen der Wechselfunktion (zurück ziehen der Falle) mit dem passenden Schlüssel wieder gelöst werden.

### 3.2.1.2 Türschlösser mit Fluchttürfunktion

	 Fluchtrichtung → außen	 Fluchtrichtung → außen	Fester Knopf oder Griff	
Schliesszustand der Tür	Tür-Öffnungsmöglichkeiten			
	Umschalt-Funktion B		Wechsel-Funktion E	
	von innen	von außen	von innen	von außen
normal geschlossen (nur Schlossfalle ist eingeschnappt) 	Drücker öffnet 	Drücker öffnet 	Drücker öffnet 	nur Schlüssel öffnet 
verriegelt (Schlossfalle ist vorgeschlossen) 	Panikfunktion:  Drücker öffnet	Drücker Leerlauf (nur Schlüssel öffnet)	Panikfunktion:  Drücker öffnet	nur Schlüssel öffnet 
Öffnungsmöglichkeit nach Panikbetätigung 	Drücker öffnet 	 <p>Nach der Panikbetätigung muss das Schloss wieder in den Leerlauf gebracht werden:                      Schlüssel einführen.                      1/4 Tour in Pfeilrichtung gedreht und zurück.                      Schlüssel abziehen (Umschaltfunktion).                      Drücker öffnet</p>	Drücker öffnet 	nur Schlüssel öffnet 

	 <p>Fluchtrichtung</p> <p>außen</p>								
<b>Schliesszustand der Tür</b>	<b>Tür-Öffnungsmöglichkeiten</b>								
	<b>Durchgangs-Funktion D</b>								
	<table border="1" style="width: 100%; border-collapse: collapse;"> <thead> <tr> <th style="width: 50%; text-align: center;">von innen</th> <th style="width: 50%; text-align: center;">von außen</th> </tr> </thead> <tbody> <tr> <td style="vertical-align: top;">                     normal geschlossen (nur Schlossfalle ist eingeschnappt)                      </td> <td style="vertical-align: top;">                     Drücker öffnet                      </td> </tr> <tr> <td style="vertical-align: top;">                     verriegelt (Schlossfalle ist vorgeschlossen)                      </td> <td style="vertical-align: top;">                     Panikfunktion: Drücker öffnet                      </td> </tr> <tr> <td style="vertical-align: top;">                     Öffnungsmöglichkeit nach Panikbetätigung von innen                      </td> <td style="vertical-align: top;">                     Drücker öffnet                      </td> </tr> </tbody> </table>	von innen	von außen	normal geschlossen (nur Schlossfalle ist eingeschnappt) 	Drücker öffnet 	verriegelt (Schlossfalle ist vorgeschlossen) 	Panikfunktion: Drücker öffnet 	Öffnungsmöglichkeit nach Panikbetätigung von innen 	Drücker öffnet 
von innen	von außen								
normal geschlossen (nur Schlossfalle ist eingeschnappt) 	Drücker öffnet 								
verriegelt (Schlossfalle ist vorgeschlossen) 	Panikfunktion: Drücker öffnet 								
Öffnungsmöglichkeit nach Panikbetätigung von innen 	Drücker öffnet 								
	Drücker öffnet 								
	Drücker Leerlauf (nur Schlüssel öffnet) 								
	Drücker öffnet  <p>d. h. der Zugang zum gefährdeten Raum ist weiterhin gegeben. Es können darin verbliebene Menschen gerettet werden.</p>								

## 4 Pflege von Aluminiumbauteilen

Grundvoraussetzung für eine hohe Lebensdauer und Ansehen hochwertiger Profloberflächen und Funktionsfähigkeit von Bauteilen ist deren regelmäßige Reinigung.

Informationen zur Wartung finden Sie in Kapitel 5.

### 4.1 Reinigung – Definition und Begriffe

Je nach Verschmutzungsgrad der Aluminiumbauteile oder dem Ergebnis einer Probereinigung werden die erforderlichen Reinigungsmaßnahmen festgelegt:

- **Erstreinigung**  
erfolgt im Anschluss an die Erstellung eines Baues vor Bauabnahme zur Entfernung von bau- und atmosphärisch bedingten Verschmutzungen.
- **Grundreinigung**  
ist eine abrasive Reinigung, die erforderlich werden kann, wenn eine Fassade über mehrere Jahre hinweg nicht gereinigt wurde.
- **Intervallreinigung**  
ist die turnusmäßige Reinigung, die der Erstreinigung oder einer Grundreinigung folgt. Sie wird von Fachfirmen angeboten, die nach neuesten Erkenntnissen und mit modernen Methoden arbeiten.

## 4.2 Reinigungsvorschriften

Leichte Verschmutzungen auf anodisierten oder kunststoffbeschichteten Oberflächen lassen sich mit Schwamm, weichem Tuch und Wasser entfernen.

Als Reinigungsmittelzusatz genügt ein neutrales Netzmittel (Spülmittel z.B. Pril). Es wird nach der Reinigung gründlich mit Wasser abgespült. Seifenlauge darf wegen zu hoher Alkalität nicht verwendet werden.

### 4.2.1 Anodisierte Oberflächen

Künstlich erzeugte Oxidoberflächen darf das Reinigungsmittel chemisch nicht angreifen. Sein pH-Wert sollte im neutralen Bereich zwischen 5 und 8 liegen. Auch stark aufrauende, scheuernde oder Kratzer verursachende Mittel (Schmirgelpapier, Sandstrahl, Drahtbürste usw.) verletzen die Oxidoberfläche und dürfen nicht verwendet werden.

Spezielle, von der chemischen Industrie entwickelte Reinigungsmittel helfen bei sachgemäßer Anwendung diese Risiken zu vermeiden:

Grad der Verschmutzung	leicht	mittel	stark	ölig
Neutrales Netzmittel (Spülmittel z.B. Pril) und Wasser	X			
Abrasiver Reiniger, Typ Ia, Ib (1)		X	X	
Reiniger, nicht abrasiv, mit Konservierer	X	(X)	(X)	X
Spezialreiniger, nicht abrasiv, Typ II (2)			X	X

- (1) Typ Ia: Abrasiver Reiniger oder Faservlies z.B. Scotch-Brite, Typ A, Reinigungsgummi  
Typ Ib: Abrasiver Reiniger mit Konservierung
- (2) Typ II: Spezialreiniger (mit Lösungsmittel für Öle und Fette)



Je nach Fenster- oder Fassadenkonstruktion können Hochdruckreinigungsgeräte verwendet werden. Dabei darf Wasser nicht in die Fassade eindringen; die natürliche Wasserablafrichtung der Fassadenkonstruktion ist zu beachten, ebenso die geltenden Arbeits- und Schutzvorschriften.

Direkte Sonneneinstrahlung ist bei der Reinigung zu vermeiden.

#### 4.2.2 Kunststoffbeschichtete Oberflächen

Stark verschmutzte Lackoberflächen erfordern – ähnlich wie anodisierte Oberflächen – eine aufwändigere Grundreinigung. Oft stellt sich nach Jahren eine zunehmende Kreidung des Lackes ein. Sie ist mit leicht abrasiven Reinigungsmitteln, ähnlich denen der Autopolitur, zu beheben. Die Reinigungsmittel müssen auf das Lacksystem abgestimmt sein.

### 4.3 Ergänzende Pflegehinweise

Eine umwelt- und sachgerechte Fassadenreinigung bieten spezialisierte Fachunternehmen an.

Zur Reinigung dürfen nicht verwendet werden:

- Harte Gegenstände wie Metallspachtel, Klingen, Drahtbürsten, Scheuerschwämme, Stahlwolle usw.. Sie führen zu irreversiblen Beschädigungen der Elementoberfläche.
- Aggressive Reinigungs- und Lösungsmittel, z.B. Farbverdünner, Benzin, grobe Reinigungsmittel wie Scheuermilch, Säuren oder Laugen (außerhalb der pH-Werte zwischen 5-8) können irreparable Schäden an der Oberfläche verursachen.

Weitere Technische Informationen zu Reinigung und Pflege von Aluminiumbauprofilen, finden Sie unter [www.hueck.de](http://www.hueck.de) oder in den Merkblättern des VFF (Verband der Fenster- und Fassadenhersteller e.V.) unter [www.window.de](http://www.window.de).

## 5 Wartung

Fenster und Türen sollten regelmäßig gewartet werden, um die Lebensdauer zu verlängern und die Gebrauchstauglichkeit sowie Werterhaltung sicherzustellen.

Das Fensterinstitut ift Rosenheim hat eine Empfehlung von Inspektionsintervallen herausgegeben:

Wartungsintervalle	Sicherheitsrelevante Inspektion	Allgemeine Inspektion
Schul- oder Hotelbau	1 x pro Halbjahr	1-2 x pro Jahr
Büro- oder öffentlicher Bau	1-2 x pro Jahr	1 x pro Jahr
Wohnungsbau	alle 1-2 Jahre	auf Anforderung

Für Brand- und Rauchschutztüren gelten besondere Wartungsempfehlungen, die Sie unter [www.eduard-hueck.de](http://www.eduard-hueck.de) im Brandschutzkatalog in der Einbau-, Planungs- und Wartungsanleitung finden.

Für Parallel-Schiebe-Kipp Elemente wird abhängig von Umwelteinflüssen eine jährliche Wartung empfohlen. Eine regelmäßige fachmännische Wartung sollte insbesondere im Küstenbereich bis ca. 30 km landeinwärts mit und ohne aggressivem Industrieklima, belasteter Industrieumgebung aber auch in Schwimmhallen und/oder Solebädern vorgenommen werden.

## 5.1 Funktionsprüfung und Wartung der Beschläge

Bei einer Funktionsprüfung sind die Beschlagteile und deren tragende Funktionen regelmäßig auf Verschmutzung, Verschleiß und festen Sitz zu prüfen. Starke Verschmutzungen sind zu entfernen (Informationen finden Sie dazu im Kapitel „Reinigen“).

Die Bauteile werden auf Beschädigungen und Verformungen untersucht. Hier sind Oberflächen, Dichtungen, Türbänder und Beschlagbauteile zu beachten. Diese sind sicherheitsrelevant und mit besonderer Aufmerksamkeit zu prüfen. Sind Metallspäne sichtbar, ist sofort ein Fachbetrieb einzuschalten. Bei Bedarf sind die Befestigungsschrauben der Beschläge nachzuziehen und gegen selbstständiges Lösen zu sichern z.B. durch Sicherungslack. Defekte Bauteile sind sofort durch einen Fachbetrieb auszutauschen.

Beschläge, die in Kunststoffbuchsen gelagert sind, dürfen nicht gefettet oder geölt werden. Einstellarbeiten an Beschlägen sollten grundsätzlich nur von Fachbetrieben durchgeführt werden. Bewegliche Bauteile sind ein- bis zweimal im Jahr zu ölen.



- ◀ Alle beweglichen Teile und alle Verschlussstellen der Dreh- und Drehkippschlässe sind beim Einbau zu fetten.
- ◆ Darüber hinaus sind mindestens einmal jährlich die Teile zu ölen oder zu fetten.  
(Nur säurefreie Öle und Fette verwenden, z.B. technische Vaseline)

Bei einer optischen Prüfung werden u. a. die Schattenfugen geprüft. So kann leicht erkannt werden, ob ein Flügel „hängt“.

Die Verglasung wird auf Anlaufen, Feuchtigkeit im Scheibenzwischenraum und Sprünge geprüft. Bei entsprechenden Problemen ist die Verglasung durch einen Fachbetrieb auszutauschen.

## 5.2 Reinigung der Entwässerungsschlitze

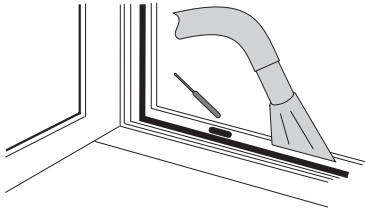

Staub und Verschmutzungen zwischen Dichtungen und Rahmenaußenseiten sollten mit einem Tuch oder Staubsauger entfernt werden. Verstopfte Entwässerungsschlitze/-bohrungen mit einem dünnen Holz- oder Kunststoffstab reinigen.

## 5.3 Pflege und Wartung von Dichtungen

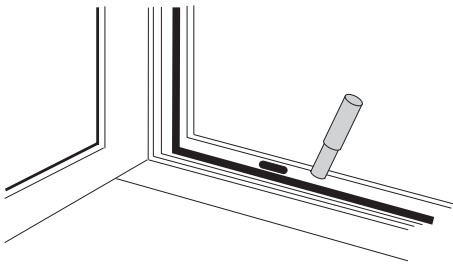

Die Dichtungen der Fenster und Türen sind mit Wasser leicht zu reinigen. Neben der normalen Reinigung sollten die Dichtungen regelmäßig mit einem Silikonstift oder Polymergleitmittel – je nach Dichtungsausführung - eingerieben werden, damit diese geschmeidig gehalten und eine vorzeitige Versprödung der Dichtungen verhindert werden. Prüfen Sie bei dieser Gelegenheit die Dichtungen auf Beschädigungen und lassen sie defekte Dichtungen durch einen Fachbetrieb ersetzen.

## 5.4 Reinigung der Rollenführungen von Hebe-Schiebe- und Schiebe-Elementen

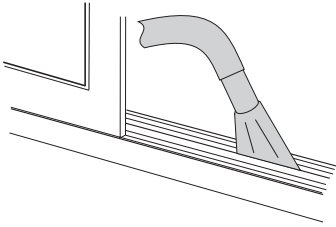

Rollenführungen können von Staub und Schmutz mit einem Staubsauger befreit werden.

### 5.5 Schmierstellen bei Parallel-Schiebe-Kipp-Elementen (PSK)

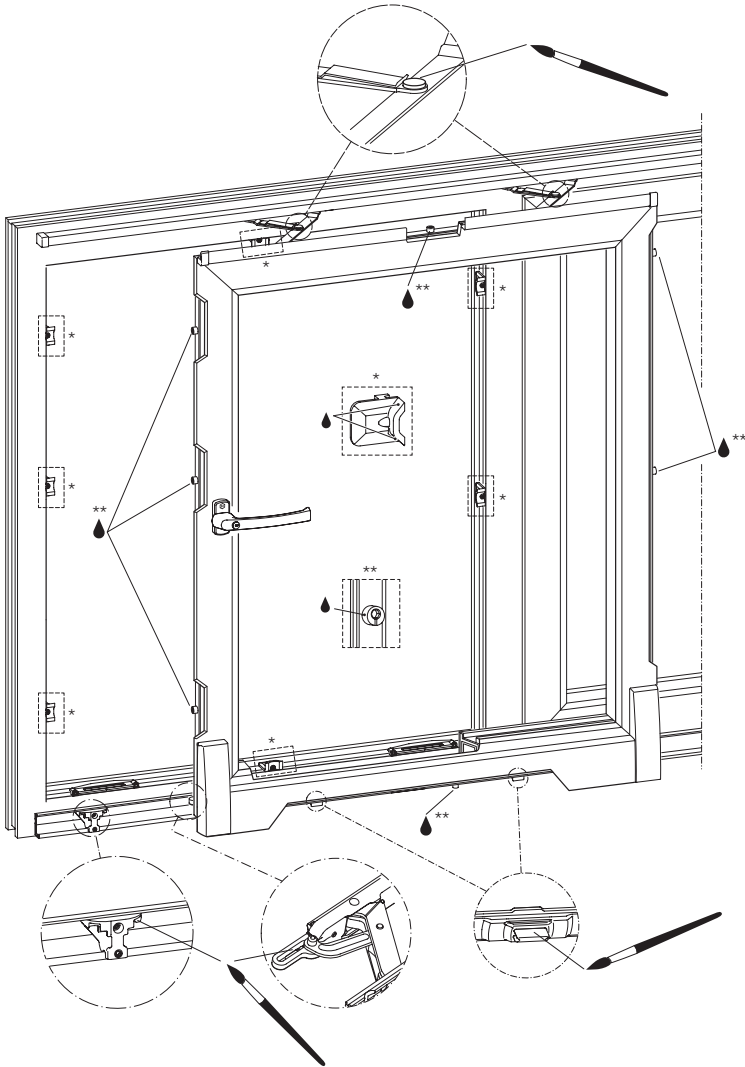



## 5.6 Türschlösser und Schließzylinder

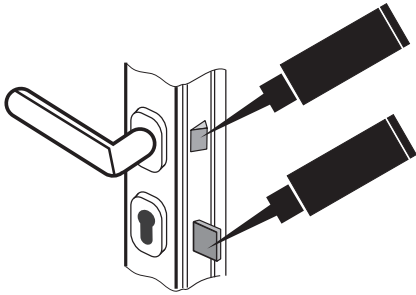

Der Riegel und die Falle des Türschlosses muss regelmäßig gefettet werden.

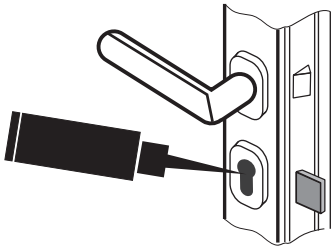

Zum Abschmieren des Schließzylinders nur Graphitpulver verwenden.

## 5.7 Türbänder

Alle Reparatur- und Einstellarbeiten an Rollentür-, Aufsatz- oder verdeckt liegenden Türbändern sollten durch einen Fachbetrieb erfolgen.

## 6 Raumklima

### 6.1 Gesund Wohnen

Durch regelmäßiges, richtiges Lüften wird die Luftqualität in Ihrer Wohnung verbessert und trägt damit einen entscheidenden Beitrag zu einem behaglichen, gesunden Wohnklima bei.

Moderne Fenster und Türen schließen heute „dichter“ als früher und lassen einen geringeren Luftaustausch zwischen außen und innen zu. Somit steigt die Bedeutung des regelmäßigen Lüftens aufgrund der hohen Dichtigkeit der Fenster, da eine Fugenlüftung nicht mehr stattfindet. Durch einen regelmäßigen Luftaustausch können Schäden aufgrund von zu hoher Luftfeuchtigkeit vermieden werden wie z.B.

- Schimmelpilzbildung mit Spätfolgen für den Menschen,
- Durchfeuchtung des Mauerwerkes,
- Schäden in der Bausubstanz,
- Verschlechterung des Wohnklimas.

In Wohn- und Arbeitsräumen befinden sich viele Feuchtigkeitsquellen, die ständig Wasserdampf in beträchtlichen Mengen produzieren. In einem 4-Personen-Haushalt werden so im Laufe eines Tages bis zu 10 Liter Wasser an die Raumluft abgegeben.

	<b>Feuchtigkeitsabgabe pro Tag</b>
<b>Mensch</b>	1.0 – 2.0 Liter
<b>Kochen</b>	0.5 – 1.5 Liter
<b>Duschen/Baden (pro Person)</b>	0.5 – 1.0 Liter
<b>Wäsche trocknen</b>	1.0 – 2.5 Liter
<b>Zier- und Topfpflanzen</b>	0.5 – 1.0 Liter

Die Luftfeuchtigkeit schlägt sich in den Räumen an Flächen mit geringerer Oberflächentemperatur nieder. Diese Kondensation kann zu feuchten Wänden, Schimmelbildung, Stockflecken oder Putzverfall führen.

Zum Abtransport der entstehenden Feuchtigkeitsmengen muss unbedingt mehrmals täglich gelüftet werden. Dadurch können Feuchtigkeitsschäden aufgrund von Kondensatbildung vermieden werden.

## 6.2 Richtig Lüften

Um Feuchtigkeitsschäden und Schimmelpilzbildung an Bauelementen zu vermeiden, sollten alle Räume, insbesondere Räume mit hoher Luftfeuchtigkeit wie Küche und Bad, gründlich gelüftet werden. So sollte beispielsweise beim Kochen schon während der Entstehung von Wasserdampf gelüftet werden.

Ein Luftaustausch sollte schnell vonstatten gehen, damit möglichst wenig Wärmeenergie verloren geht und die Wände sowie Einrichtungsgegenstände nicht auskühlen. Ziel der Lüftung ist somit ein vollständiger Luftaustausch der Raumluft mit der Außenluft. Die Lüftungszeit hängt von der Lüftungsart und Jahreszeit ab.

Ein schneller, vollständiger Luftaustausch mit niedrigem Heizenergieverbrauch wird mit einer Querlüftung nach 5 Minuten erreicht, während bei der Spaltlüftung der gleiche Effekt erst nach 60 Minuten eintritt. Eine Dauerlüftung (Fenster gekippt) sollte während der Heizperiode vermieden werden.

Weitere Lüftungsregeln:

- Erneuern Sie regelmäßig die Raumluft.
- Lüften Sie morgens gründlich mit abgedrehter Heizung je nach Jahreszeit.
- Je kälter es draußen ist, desto kürzer, aber dafür öfter querlüften.
- Kurzes Querlüften kühlt Mauern und Möbel nicht aus.
- Behindern Sie die Wärmeabgabe der Heizkörper nicht durch Möbel oder Vorhänge.
- Lüften Sie freigesetzte Wasserdampfmengen in Küche und Bad gleich heraus.

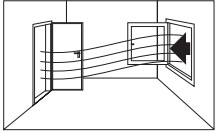
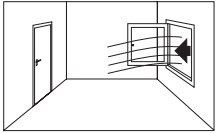
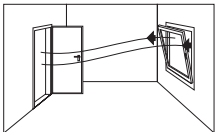
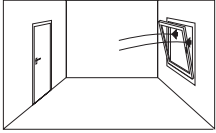
Wirkung der natürlichen Lüftung	Lüftungsart	Lüftungsdauer, um einen Luftaustausch zu erreichen
	<p>Querlüftung                      Fenster und gegenüberliegende Tür/Fenster ganz geöffnet                      Vorteil: Die Raumluft ist in kurzer Zeit erneuert, der Raum kühlt aber nicht aus. Die Energieverluste sind minimal, Heizkosten werden gespart.</p>	<p>1 bis 5 Minuten</p>
	<p>Stoßlüftung                      Fenster ganz geöffnet und gegenüberliegende Tür/Fenster geschlossen                      Vorteil: Die Raumluft ist in kurzer Zeit erneuert, der Raum kühlt aber nicht aus. Die Energieverluste sind minimal, Heizkosten werden gespart.</p>	<p>5 bis 10 Minuten</p>
	<p>Querlüftung                      Fenster gekippt und gegenüberliegende Tür/Fenster ganz geöffnet                      Nachteil: Der Raum kühlt aus und die Energieverluste sind hoch, hohe Heizkosten.</p>	<p>10 bis 30 Minuten</p>
	<p>Spallüftung                      Fenster gekippt und gegenüberliegende Tür/Fenster geschlossen                      Nachteil: Der Raum kühlt aus und die Energieverluste sind hoch, hohe Heizkosten.</p>	<p>30 bis 60 Minuten</p>

## 7 **Wartung und Reparatur vom Fachbetrieb**

Der Abschluss eines Wartungsvertrages mit einem Fachbetrieb gewährleistet Ihnen alle Wartungs- und Reparaturarbeiten an Ihren Fenster- und Türelementen in regelmäßigen Abständen.

### 7.1 **Wartungs-Checkheft**

*Anschrift Objekt*

Name \_\_\_\_\_

Straße \_\_\_\_\_

PLZ/Ort \_\_\_\_\_

Eingesetztes System       Lambda    Volato M    Lava  
     Trigon      Volato S

Detaillierte Beschreibung \_\_\_\_\_  
 \_\_\_\_\_  
 \_\_\_\_\_

Durchgeführte Wartungen

Datum	Firma	Unterschrift

## **8 Information und Beratung**

Sollten Sie weitere Fragen zu Produkten von Hueck haben wenden Sie sich bitte an Ihren örtlichen Fachhändler oder direkt an:

**Hueck GmbH & Co. KG**  
**Loher Straße 9**  
**58511 Lüdenscheid**  
**Tel. +49 2351 151-0**  
**Fax +49 2351 151-283**  
**[www.hueck.de](http://www.hueck.de)**  
**E-Mail: [info@hueck.de](mailto:info@hueck.de)**

## Stichwortverzeichnis

<b>B</b>		<b>K</b>	
Balkontürschnäpper .....	31	Kipp-Element .....	16
Bedienung .....	8	Kippfenster in Brüstungshöhe.....	16
BKS –		Kipp-Oberlicht-Element.....	18
„gesicherte Fallenfeststellung“ .....	34	Kipp-vor-Dreh-Element .....	9
<b>D</b>		Klapp-Element (nach außen	
Dach-Klapp-Element.....	22	öffnend).....	20
Dreh-Element.....	12	Kurbel-Dreh-Kipp-Element.....	11
Dreh-Element, nach außen		<b>L</b>	
öffnend .....	13	Lüftungsflügel mit Dreh-Kipp- und	
Dreh-Kipp-Element .....	8	Stulpflügel mit Dreh-Funktion .....	14
Dreh Sperre .....	32	Lüftungs- und Stulpflügel mit	
<b>F</b>		Dreh-Funktion.....	15
Fehlbedienungssicherung.....	10	<b>O</b>	
Fehlgebrauch.....	7	Öffnungsbegrenzer.....	28
Fenstergriffe, abschließbar.....	29	<b>P</b>	
Funktionsprüfung und Wartung der		Parallel-Schiebe-Kipp-Element	
Beschläge .....	42	(PSK).....	24
<b>G</b>		Pflege und Wartung von	
Gesund Wohnen .....	48	Dichtungen .....	44
<b>I</b>		Pflege von Aluminiumbauteilen.....	37
Information und Beratung.....	52	<b>R</b>	
		Raumklima.....	48
		Reinigung der	
		Entwässerungsschlitze .....	44
		Reinigung der Rollenführungen	
		von Hebe-Schiebe- und	
		Schiebe-Elementen.....	45
		Richtig Lüften.....	50



S	
Schiebe-Element .....	26
Schwingflügel-Fenster .....	23
Senk-Klapp-Element.....	21
Spaltlüftung .....	30
Stulpflügel-Element.....	14
T	
Türbänder.....	47
Türschlösser.....	33
Türschlösser mit Fluchttürfunktion	35
Türschlösser und Schließzylinder...	47
V	
Vorwort.....	5
W	
Warnhinweise .....	6
Wartung.....	41
Wartung und Reparatur vom Fachbetrieb .....	52
Wilka – „gesteuerte Fallenfeststellung“ .....	33





ALUMINIUM SYSTEMS @  
**HUECK**  
GERMAN ENGINEERING SINCE 1814

**HUECK GMBH & CO. KG**

Loher Straße 9  
58511 Lüdenscheid  
T +49 2351 151-0  
F +49 2351 151-283  
info@hueck.de  
hueck.de

Bitte hier stempeln

---

Aktuelle Informationen und umfangreiche Downloads finden Sie unter [HUECK.DE](https://www.hueck.de)

Es gelten unsere allgemeinen „Verkaufs- und Lieferbedingungen“, die wir Ihnen auf Nachfrage gern zusenden oder die Sie auf unserer Internetseite finden.